

SAMSON

AND
EVERYTHING
FLOWS



DIE STILLE KRAFT HINTER JEDER BEWEGUNG

Stellungsregler bei SAMSON –
eine Produktfamilie stellt sich vor



DIE ZUKUNFT DER REGELTECHNIK BEGINNT HIER

SAMSON verfügt über mehr als 100 Jahre Erfahrung und hohe Fachkompetenz im Bereich der Aktorik. Schon 1957 hat SAMSON den ersten pneumatischen Stellungsregler in Deutschland zur Marktreife gebracht. Seitdem wurden die Stellungsregler, ihr Anbau und das Zusammenspiel mit den unterschiedlichsten Ventilbauarten und Peripheriegeräten ständig weiterentwickelt und optimiert.

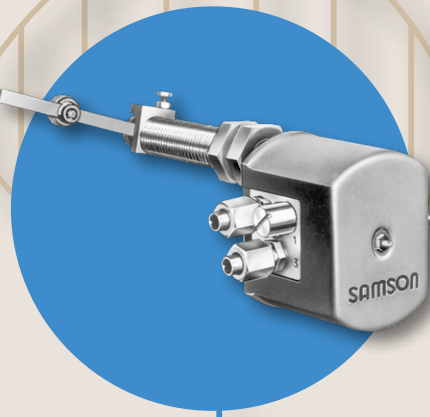

1953
STP 703



1964
Typ 3762

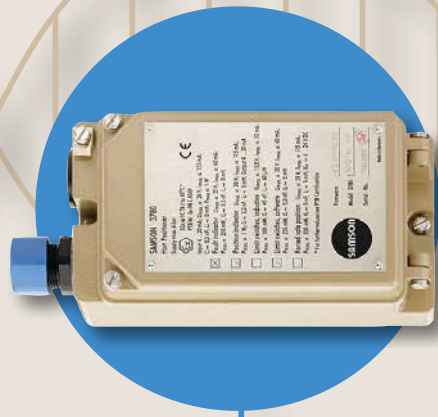

1992
Serie 378x

STELLUNGSREGLER – PRÄZISION IN JEDER BEWEGUNG

SAMSON steht weltweit für Qualität, Innovation und Präzision in der industriellen Automatisierung. Mit über einem Jahrhundert Erfahrung entwickelt das Unternehmen Lösungen, die Prozesse effizienter, sicherer und transparenter machen.

Das Herzstück des SAMSON-Portfolios bilden die Stellungsregler. Sie sorgen dafür, dass Stellventile exakt so arbeiten, wie es das Leitsystem vorgibt – zuverlässig, schnell und energieeffizient. Ob analog oder digital, ob in der Chemie, Energieversorgung oder Wasserwirtschaft: SAMSON-Stellungsregler wie die Bauart 3730 bieten:

- Höchste Regelgenauigkeit
- Intelligente Selbstdiagnose
- Einfache Inbetriebnahme
- Robuste Bauweise für anspruchsvolle Umgebungen

ZUKUNFTSSICHER DURCH SMARTE INTEGRATION

Mit dem **DIGITAL LAB** in Frankfurt treibt SAMSON die Digitalisierung der Ventiltechnik aktiv voran. Die nahtlose Einbindung in moderne Leitsysteme ermöglicht vorausschauende Wartung, reduzierte Stillstandszeiten und maximale Anlagenverfügbarkeit.



2002
Serie 3730



2017
TROVIS 3793



2022
TROVIS 3797



TYP 3725

Der Typ 3725 ist der ideale elektropneumatische Stellungsregler für alle, die auf kompakte Bauweise, einfache Bedienung und robuste Technik setzen. Entwickelt für den universellen Einsatz an linearen und rotierenden Antrieben, überzeugt er durch seine Vielseitigkeit und seine intuitive Handhabung – auch unter anspruchsvollen Bedingungen.

- Komfortable Bedienung über drei kapazitive Tasten und Display
- Benutzerfreundliche intuitive Menüführung
- Automatische Initialisierung
- UV-beständiges Gehäuse
- Vielseitige Anbaumöglichkeiten
- Präzise Regelung durch berührungslos geschütztes Sensorsystem
- Schiffbau-Zertifikat

| | |
|----------------------|---|
| Einsatz | Regelanwendung |
| Anbau an | Einfach-/doppelwirkende Hub- und Schwenkantriebe |
| Ex-Schutz | Vgl. Tabelle auf Seite 6+7 |
| Kommunikation | Ohne |
| Werkstoffe | Deckel: Polyphthalamid (PPA) mit rundem Sichtfenster: Polycarbonat (PC) ca. 0,5kg |

WEITERE
INFORMATIONEN



TROVIS 3730-3

Maximale Kontrolle, minimale Komplexität: Der TROVIS 3730-3 von SAMSON ist mehr als nur ein Stellungsregler – er ist das smarte Herzstück Ihrer Prozessautomatisierung. Entwickelt für höchste Ansprüche, vereint er modernste Technologie mit intuitiver Bedienung und außergewöhnlicher Zuverlässigkeit.

- Kommunikativ & kompatibel dank HART®-Schnittstelle und SAM Digital READY
- Flexibel für den Einsatz in unterschiedlichste Prozessumgebungen
- Intelligente Diagnose in Echtzeit dank integrierter EXPERTplus-Technologie
- Berührungslos & verschleißfrei dank innovativem Wegmesssystem ohne mechanischen Kontakt
- Geniale Ein-Knopf-Bedienung, drehbares Klartextdisplay und automatische Initialisierung für kinderleichte Inbetriebnahme

| | |
|----------------------|---|
| Einsatz | Anspruchsvolle Stellzeiten Anspruchsvolle Umgebungsbedingungen Regelanwendung Verwendung externer Wegaufnehmer |
| Anbau an | Einfach-/doppelwirkende Hub- und Schwenkantriebe |
| Ex-Schutz | Vgl. Tabelle auf Seite 6+7 |
| Kommunikation | HART®- Revision 7 |
| Werkstoffe | Aluminium ca. 1 kg, Edelstahl 1.4404 ca. 2,2 kg |

WEITERE
INFORMATIONEN





TROVIS 3793

Der TROVIS 3793 ist ein intelligenter und modularer Stellungsregler für pneumatische Regelventile, der sich durch seine hohe Flexibilität, einfache Bedienung und umfangreiche Diagnosefunktionen auszeichnet. Er eignet sich für anspruchsvolle Anwendungen in der Prozessautomatisierung, insbesondere bei schwierigen Umgebungsbedingungen und schnellen Stellzeiten.

- Hohe Luftleistung – oft kein zusätzlicher Volumenverstärker nötig
- Klartextanzeigen gemäß NAMUR NE 107
- Robustes Design für extreme Einsatzbedingungen
- Austauschbare Optionen wie z. B. Binärein-/ausgängen, analoge Positionsrückmeldung, Grenzkontakten, Pneumatikmodulen und mehr

| | |
|----------------------|---|
| Einsatz | Anspruchsvolle Stellzeiten Anspruchsvolle Umgebungsbedingungen Regelanwendung |
| Anbau an | Einfach-/doppelwirkende Hub- und Schwenkantriebe |
| Ex-Schutz | Vgl. Tabelle auf Seite 6+7 |
| Kommunikation | HART®- Revision 7 |
| Werkstoffe | Aluminium 1,4 bis 1,6 kg (je nach Ausführung), Edelstahl 1.4404; 3,2 bis 3,4 kg (je nach Ausführung) |

WEITERE INFORMATIONEN



TROVIS 3797



Der TROVIS 3797 ist Ihr Partner für die digitale Transformation. Er erfasst und analysiert Daten in Echtzeit und schafft die Grundlage für eine vernetzte, effiziente und intelligente Produktion. Nutzen Sie die Macht der Daten, um Ihre Anlageneffizienz zu steigern und Ausfallzeiten zu minimieren. Profitieren Sie von:







- Präziser Regelung für optimale Prozessleistung
- Schnellerer Datenübertragung in Echtzeit dank Ethernet-APL
- Entwickelt für anspruchsvolle Industrieumgebungen, um maximale Betriebszeit zu gewährleisten
- Einfache Integration mittels PA-Profil 4 und standardisiertem FDI Package

| | |
|----------------------|---|
| Einsatz | Regelanwendung Anspruchsvolle Stellzeiten Anspruchsvolle Umgebungsbedingungen |
| Anbau an | Einfach-/doppelwirkende Hub- und Schwenkantriebe |
| Ex-Schutz | Vgl. Tabelle auf Seite 6+7 |
| Kommunikation | PROFINET® |
| Werkstoffe | Aluminium 1,4 bis 1,6 kg (je nach Ausführung), Edelstahl 1.4404; 3,2 bis 3,4 kg (je nach Ausführung) |

WEITERE INFORMATIONEN



| Eigenschaften | Basic | | | | | |
|------------------------------------|----------|----------|----------|---|---|---|
| Gerät | Typ 3766 | Typ 3767 | Typ 3725 | Typ 3730-4 | Typ 3730-5 | Typ 3731-3 |
| Ein-/Ausgangssignal | p/p | i/p | i/p | i/p | i/p | i/p |
| Anbau | | | | | | |
| - SAMSON integriert | ● | ● | ● | ● | ● | ● |
| - IEC 60534-6-1 | ● | ● | ● | ● | ● | ● |
| - VDI/VDE 3847-1 /-2 | | | | ● | ● | |
| - VDI/VDE3845 | ● | ● | ● | ● | ● | ● |
| Optionen | | | | | | |
| - Software-Grenzkontakte | | | | | | ○ |
| - induktive Grenzkontakte | ○ | ○ | | ○ | ○ | |
| - Störmeldeausgang | | | | | | ○ |
| - Magnetventil | ○ | ○ | | ○ | ○ | |
| - Zwangsentlüftung | | | | | | ○ |
| - Drucksensoren | | | | | | |
| - Binäreingang | | | | ○● | ○● | ○ |
| - analoger Stellungsmelder | | | | | | ○ |
| - externer Positionssensor | | | | ○ | ○ | |
| - Analogeingang ext. Wegaufnehmer | | | | | | |
| - Verblockmodul | | | | | | |
| Explosionsschutz | | | | | | |
| - Eigensicherheit (Ex i) | ○ | ○ | ○ | ○ | ○ | |
| - Erhöhte Sicherheit (Ex e) | ○ | ○ | | ○ | ○ | ○ |
| - Staubschutz durch Gehäuse (Ex t) | | | | ○ | ○ | ○ |
| - Druckfeste Kapselung (Ex d) | ○ | | | | | ● |
| Bedienung | | | | | | |
| - automatische Initialisierung | | | ● | ● | ● | ● |
| - selbsttätige Regleroptimierung | | | ● | ● | ● | ● |
| - Überwachung | | | ● | ● | ● | ● |
| - Initialisierungstaste | | | | ● | ● | |
| - Vor-Ort inkl. LCD | | | ● | ● | ● | ● |
| - TROVIS-VIEW | | | | ● | ● | ● |
| - Kommunikationsschnittstelle | | | |  |  |  |
| Diagnose | | | | | | |
| - EXPERTplus | | | | ● | ● | ● |
| - SAM VALVE MANAGEMENT | | | | ● | ● | ● |
| Sicherheit IEC 61508/SIL | | | | | | |
| - sicheres Entlüften | | | | ● | ● | ● |
| - sicheres Melden in Endlage | | | | ○ | ○ | |

| Standard | | | | High-End | | |
|--|---------------|---|---|---|---|---|
| Typ 3731-5 | TROVIS 3730-1 | TROVIS 3730-3 | TROVIS SAFE 3731-3 | TROVIS 3793 | TROVIS 3797 | TROVIS SAFE 3793 |
| i/p | i/p | i/p | i/p | i/p | i/p | i/p |
| ● | ● | ● | ● | ● | ● | ● |
| ● | ● | ● | ● | ● | ● | ● |
| | ● | ● | | ● | ● | ● |
| ● | ● | ● | ● | ● | ● | ● |
| | ○ | ○ | ○ | ○ | ○ | ○ |
| | ○ | ○ | | ○ | ○ | ○ |
| | | ○ | | ○ | ○ | ○ |
| ○ | | ○ | ○ | ○ | ○ | ○ |
| | | ○ | | ○ | ● | ○ |
| ○ | | ○ | ○ | ○ | ○ | ○ |
| | ○ | ○ | ○ | ○ | | ○ |
| | | ○ | ○ | ○ | ○ | ○ |
| | | | | ○ | ○ | ○ |
| | | | | ○ | ○ | ○ |
| | ○ | ○ | | ○ | ○ | ○ |
| ○ | ○ | ○ | ○ | ○ | ○ | ○ |
| ○ | ○ | ○ | ○ | ○ | ○ | ○ |
| ● | | | ● | | | |
| ● | ● | ● | ● | ● | ● | ● |
| ● | ● | ● | ● | ● | ● | ● |
| ● | ● | ● | ● | ● | ● | ● |
| | | ● | | ● | ● | ● |
| ● | ● | ● | ● | ● | ● | ● |
| ● | ● | ● | ● | ● | ● | ● |
|  | |  |  |  |  |  |
| ● | | ● | ● | ● | ● | ● |
| ● | ● | ● | | ● | ● | ● |
| ● | ● | ● | ● | ● | ● | ● |
| ○ | ○ | ○ | | | | |
| ● | ● | ● | ● | ● | ● | ● |
| | ○ | ○ | | | | |

● Standard
○ Option

FLEXIBEL AUFRÜSTBAR – EFFIZIENT IM EINSATZ

Stellungsregler von SAMSON lassen sich mit vielfältigen Zusatzfunktionen ausstatten – direkt ins Gehäuse integriert. Das reduziert Verrohrung, senkt Montagekosten und steigert die Betriebssicherheit des Stellventils.

VERNETZT DENKEN – ZENTRAL STEUERN

Die volle Leistung moderner Stellungsregler entfaltet sich durch ihre nahtlose Integration in Leit- und Asset-Management-Systeme. SAMSON ermöglicht genau das – herstellerübergreifend, effizient und zukunftssicher.

- Zentrale Inbetriebnahme & Konfiguration
- Standardisierte Protokolle: HART®, PROFIBUS® PA, FOUNDATION™ fieldbus und Profinet over Ethernet APL
- Kompatibel mit gängigen Engineering-Tools wie z. B. EMERSON AMS/Delta V, SIEMENS PDM, Yokogawa PRM, Honeywell Expersion, ...
- Geräteintegrationen als kostenloser Download verfügbar

SAMSON – für intelligente Automatisierung ohne Grenzen.

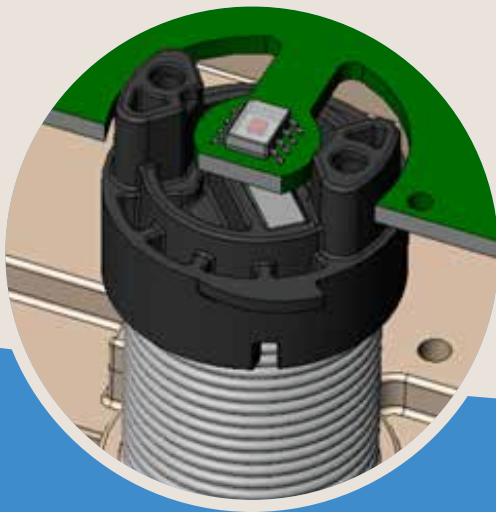

MEHR ALS REGELUNG – INTELLIGENTE ÜBERWACHUNG FÜR AUF/ZU-ARMATUREN

Mit zunehmender Automatisierung rücken auch Auf/Zu-Armaturen in den Fokus. Die TROVIS SAFE-Stellungsregler von SAMSON bieten dafür die perfekte Lösung: Sie kombinieren klassisches Regelverhalten mit diskreter Sollwertauswertung und integrierten Diagnosefunktionen wie beispielsweise den Teilhubtest (PST) und den Vollhubtest (FST). Durch die Vergleichsmöglichkeiten zweier Tests (TROVIS SAFE 3793), lassen sich Veränderungen in der Armatur rechtzeitig erkennen.

Ideal für Auf/Zu-Armaturen – dank Diagnosefunktionen und digitaler Sollwertverarbeitung.

WEITERE VORTEILE DER INTEGRIERTEN VENTILDIAGNOSE EXPERTPLUS:

- Erkennt frühzeitig kritische Zustände
- Vorausschauende Wartung – durch zyklische Zustandsüberwachung und gezielte Tests
- Volle Transparenz – über TROVIS-VIEW oder via HART®, PROFIBUS® PA, FOUNDATION™ fieldbus und Profinet over Ethernet APL

SAMSON – für maximale Sicherheit und Verfügbarkeit Ihrer Armaturen.

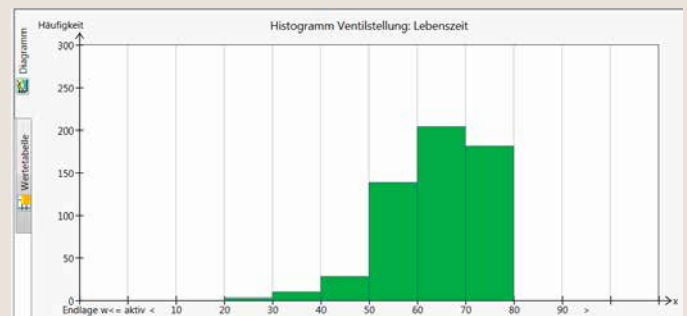

DAS MEHR HINTER IHREM STELLUNGSREGLER

Präzision trifft Flexibilität

SAMSON-Stellungsregler sind die intelligente Lösung für moderne Prozessautomatisierung. Sie vereinen höchste Regelgenauigkeit mit vielseitiger Anpassbarkeit – ideal für anspruchsvolle Anwendungen in Industrie und Technik. Dank flexibler **Montageoptionen** passen sie sich nahtlos an unterschiedliche Ventiltypen an. Mit integrierter **Kommunikationstechnologie** wie HART®, PROFIBUS® PA, FOUNDATION™ Fieldbus und modernsten Technologien wie Ethernet-APL sowie der Möglichkeit für vorausschauende Wartung sind sie bereit für die digitale Zukunft.

Ob Einzelanlage oder vernetztes System – die Stellungsregler lassen sich mühelos in bestehende Infrastrukturen integrieren und bieten durch ihre **Modularität** maximale Gestaltungsfreiheit. So entsteht ein Produkt, das nicht nur regelt, sondern mitdenkt.

FLEXIBLE ANBAUARTEN FÜR JEDE ANWENDUNG

SAMSON-Stellungsregler lassen sich vielseitig montieren – für maximale Kompatibilität mit unterschiedlichsten Ventiltypen:

SAMSON-DIREKTANBAU

An Typ 3277 Antrieben – kompakt und montagefreundlich.

ANBAU NACH IEC 60534-6-1:

Für lineare Antriebe mit genormter Schnittstelle

ANBAU NACH VDI/VDE 3847-1/-2:

Genormte Schnittstelle mit integrierter Luftführung und der Möglichkeit einen Stellungsreglerwechsel im laufenden Betrieb durchzuführen

ANBAU NACH VDI/VDE 3845:

Für Schwenkantriebe – standardisierte Schnittstelle für einfache Integration.

Diese flexiblen Anbauarten ermöglichen eine schnelle, sichere und normgerechte Installation – weltweit bewährt.

Für die Antriebsbaureihe 3277 (120 bis 750 cm²) bietet SAMSON mit dem integrierten Anbau eine zukunftsweisende Lösung, die Maßstäbe setzt: kompakt, sicher, wirtschaftlich und langlebig. Durch die direkte Montage des Stellungsreglers am Antriebsjoch entsteht ein besonders robustes Stellventil – alle beweglichen Komponenten sind geschützt. Bei SAMSON sorgt der präzise und dauerhaft stabile Hubabgriff dafür, dass Regelprozesse auch unter äußeren Einflüssen zuverlässig und störungsfrei funktionieren.

Ein echtes Highlight: Die Stellluft wird intern durch das Antriebsjoch geführt – externe Verrohrung entfällt in den meisten Fällen. Das spart nicht nur Kosten, sondern reduziert auch den Montageaufwand erheblich.

Zusätzlich schützt die kontinuierliche Spülung mit Abluft den Hubabgriff zuverlässig vor aggressiven Umgebungsbedingungen – ideal für anspruchsvolle Industrieinsätze.

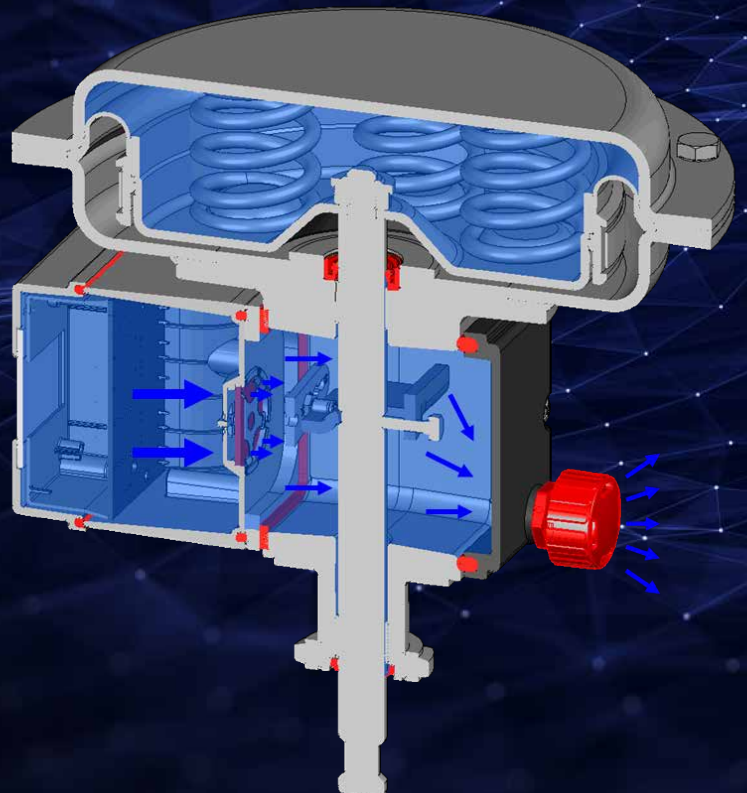



MEHR SERVICES – DIGITALE UND INTELLIGENTE UNTERSTÜTZUNG RUND UM DEN STELLUNGSREGLER

Mit den digitalen Services von SAMSON wird der Stellungsregler zur vernetzten Informationsquelle – für mehr Transparenz, Effizienz und Sicherheit im Anlagenbetrieb.

SAM DIGITAL

Die digitale Plattform von SAMSON für cloudbasierte Services, zentrale Datenanalyse und standortübergreifendes Monitoring – ideal für Industrie 4.0 und IIoT-Anwendungen.

SAM SERVICES

SAM Services ist der digitale Wartungs- und Supportservice von SAMSON, der die Vorteile intelligenter Stellungsregler mit modernen Servicekonzepten verbindet. Ziel ist es, Anlagenverfügbarkeit zu maximieren, Wartung planbar zu machen und Ausfallzeiten zu minimieren.

KERNFUNKTIONEN VON SAM SERVICES:

Zustandsbasierte Wartung:

Nutzung der Diagnosedaten aus EXPERTplus zur gezielten Wartungsplanung – statt starrer Wartungsintervalle.

FEHLERANALYSE IN ECHTZEIT:

Frühzeitige Erkennung von Abweichungen und Störungen durch kontinuierliche Überwachung der Stellungsregler.

REMOTE-SUPPORT & ASSISTENZ:

Unterstützung durch SAMSON-Experten – direkt vor Ort oder digital über die SAM DIGITAL Plattform.

DOKUMENTATION & NACHVERFOLGBARKEIT:

Alle Wartungsmaßnahmen, Diagnosedaten und Testergebnisse werden zentral dokumentiert und archiviert.

INTEGRATION IN SAM DIGITAL:

SAM Services ist vollständig in die cloudbasierte Plattform SAM DIGITAL eingebunden – für standortübergreifenden Zugriff auf alle relevanten Geräte- und Wartungsdaten.





APL-TESTSTRECKE MIT DEM TROVIS 3797

KUNDE

- Technische Hochschule Köln in Kooperation mit namenhaften Unternehmen der Chemie- und Kunststoffindustrie
- Institut für Automatisierungstechnik/Labor für Prozessleittechnik
- Studie zum Testeinbau TROVIS 3797

ANWENDUNG

- Aufbau einer der ersten Testumgebungen für Funktions- und Interoperabilitätstests
- Kooperation und Unterstützung von Zertifizierungsstellen

HERAUSFORDERUNG

- Aufbauen einer der weltweit ersten Teststellen ohne Referenzwerte und Best Practice Erfahrung
- Gemeinsam mit den Herstellern und Anwendern sammeln von Erfahrung im Umgang mit Ethernet-APL als Werkzeug

ERGEBNIS

- Studie verdeutlicht, dass Ethernet-APL technisch bereit ist und einfache Lösungen bietet
- Software bietet Werkzeuge, die den Menschen entlasten und ihm Lösungen geben, die durch abnehmende Fachexpertise deutlich weniger wird
- In allen Phasen – Engineering, Integration, Installation und Inbetriebnahme – sind deutliche Vorteile spürbar, die Zeit und Kosten einsparen
- Deutliche Fehlerminimierung, da Installation und Integration einfacher ist, gerade bei Erstinbetriebnahme in großen Anlagen in der Prozessindustrie ist dies von großem Wert

WARUM TROVIS 3797?

- Digitalisierung der Feldebene und echtzeitfähige Kommunikation über PROFINET®
- Echtzeit-Monitoring und Ventildiagnose im Feldgerät
- Plug & Play für einfache Inbetriebnahme und Wartung
- Zukunftssichere und standardisierte Integration mit FDI
- Zertifiziert nach PA-Profil 4 und dem Ethernet-APL Physical Layer
- Sichere, schnelle und transparente Datenübertragung bis 1.000 m





AND
EVERYTHING
FLOWS

DIE STILLE KRAFT HINTER JEDER BEWEGUNG

Stellungsregler bei SAMSON – eine Produktfamilie stellt sich vor

SAMSON AKTIENGESELLSCHAFT

Weismüllerstraße 3 · 60314 Frankfurt am Main

Telefon: +49 69 4009-0 · Fax: +49 69 4009-1507

E-Mail: samson@samsongroup.com · www.samsongroup.com